

JANIK
STAVEBNINY

S NÁMI TO ZVLÁDNE
OPRAVDU KAŽDÝ.
KVALITNĚ A LEVNĚ.



www.stavebniny-janik.cz

Katalog produktů stavebních materiálů a stavebního nářadí.
S námi to zvládne profesionál i kutil.
Kvalitně a levně.





stavební vědra maltovníky

Kvalitní nářadí nejen pro zedníky a obkladače. Je odolné proti zatížení, nárazu či zlomení. Vyrobeno z recyklovaných materiálů, díky kterým jsou výrobky vysoce flexibilní.

stavební vědra



26812 / 12 L



26820 / 20 L

NÁZEV	VĚDRO STAVEBNÍ 26812	VĚDRO STAVEBNÍ 26820
VELIKOST	12 litrů	20 litrů
MATERIÁL	LDPE / PP	LDPE / PP
BARVA	černá	černá
POUŽITÍ	stavba / zahrada	stavba / zahrada
VÝHODY	vysoká odolnost proti zatížení a nárazu; flexibilní, odolný proti zlomení; úchyt z pozinkovaného drátu; vyrobený z recyklovaných materiálů;	vysoká odolnost proti zatížení a nárazu; flexibilní, odolný proti zlomení; úchyt z pozinkovaného drátu; vyrobený z recyklovaných materiálů;
EAN	5907176552843	5907176552867
ID KÓD	197 500 005	197 500 007



26809 / 12 L

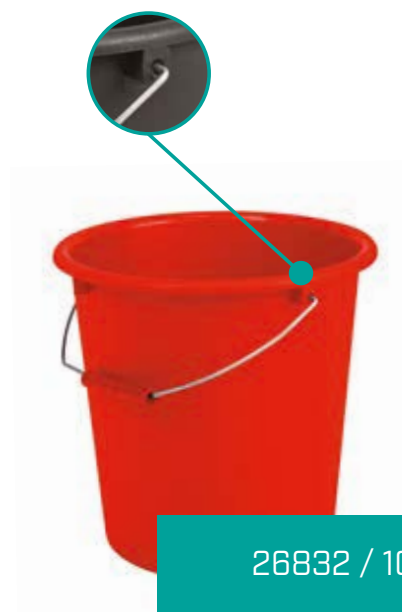

26832 / 10 L

NÁZEV	VĚDRO STAVEBNÍ S VÝLEVKOU 26809	VĚDRO 26832
VELIKOST	12 litrů	10 litrů
MATERIÁL	LDPE / PP	LDPE / PP
BARVA	černá	červená / modrá / zelená
POUŽITÍ	stavba / zahrada	stavba / zahrada
VÝHODY	vysoká odolnosť proti zatížení a nárazu; flexibilní, odolný proti zlomení; úchyt z pozinkovaného drátu; vyrobený z recyklovaných materiálů; výlevka pro snadnější vylití	vysoká odolnosť proti zatížení a nárazu; flexibilní, odolný proti zlomení; úchyt z pozinkovaného drátu; vyrobený z recyklovaných materiálů; vhodný pro postavební úklid
EAN	5907176550634	5907176550665
ID KÓD	197 500 011	197 500 020

stavební maltovníky



27060 / 60 L



27080 / 80 L

NÁZEV	MALTOVNÍK OBDÉLNÍKOVÝ 27060	MALTOVNÍK OBDÉLNÍKOVÝ 27080
VELIKOST	60 litrů	80 litrů
MATERIÁL	LDPE / PP	LDPE / PP
BARVA	černá	černá
POUŽITÍ	stavba / zahrada	stavba / zahrada
VÝHODY	vysoce odolný a flexibilní; nízká vizkozita - pro lepší a snadnější odstranění zbytků malty; pevnější dno; po obvodu jsou 4 profilované úchyty, usnadňující manipulaci; vyrobený z recyklovaných materiálů;	vysoce odolný a flexibilní; nízká vizkozita - pro lepší a snadnější odstranění zbytků malty; pevnější dno; po obvodu jsou 4 profilované úchyty, usnadňující manipulaci; vyrobený z recyklovaných materiálů;
EAN	5907176552935	5907176552942
ID KÓD	197500041	197 500 042



26945 / 45 L



26944 / 40 L

NÁZEV	MALTOVNÍK KULATÝ 26945	MALTOVNÍK KULATÝ 26944
VELIKOST	45 litrů	40 litrů
MATERIÁL	LDPE / PP	LDPE / PP
BARVA	černá	černá
POUŽITÍ	stavba / zahrada	stavba / zahrada
VÝHODY	vysoce odolný a flexibilní; nízká viskozita - pro lepší a snadnější odstranění zbytků malty; pevnější dno; po obvodu jsou 4 profilované úchyty, usnadňující manipulaci; vyrobený z recyklovaných materiálů;	vysoce odolný a flexibilní; nízká viskozita - pro lepší a snadnější odstranění zbytků malty; pevnější dno; po obvodu jsou 4 profilované úchyty, usnadňující manipulaci; vyrobený z recyklovaných materiálů;
EAN	5907176552898	5907176560152
ID KÓD	197500060	197 500 061



26961 / 65 L







26991 / 90 L

NÁZEV	MALTOVNÍK KULATÝ 26961	MALTOVNÍK KULATÝ 26991
VELIKOST	65 litrů	90 litrů
MATERIÁL	LDPE / PP	LDPE / PP
BARVA	černá	černá
POUŽITÍ	stavba / zahrada	stavba / zahrada
VÝHODY	vysoce odolný a flexibilní; nízká vizkozita - pro lepší a snadnější odstranění zbytků malty; pevnější dno; po obvodu jsou 4 profilované úchyty, usnadňující manipulaci; vyrobený z recyklovaných materiálů;	vysoce odolný a flexibilní; nízká vizkozita - pro lepší a snadnější odstranění zbytků malty; pevnější dno; po obvodu jsou 4 profilované úchyty, usnadňující manipulaci; vyrobený z recyklovaných materiálů;
EAN	5907176552904	5907176552911
ID KÓD	197500063	197 500 064

**Kovové
spojovací prvky
kotevní patky
univerzální sada
stojany na dřevo
úhelníky
páčidla**

patka sloupku

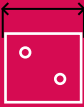

NÁZEV	PSD 80 RUN 1091	PSD 90 RUN 1092	PSD 100 RUN 1093	PSD 120 RUN 1094
ÚPRAVA	galvanizováno	galvanizováno	galvanizováno	galvanizováno
ID KÓD	192 401 091	192 401 092	192 401 093	192 401 094
	81 mm	91 mm	101 mm	121 mm
	120 mm	120 mm	115 mm	115 mm
	60 mm	60 mm	60 mm	60 mm
	4 mm	4 mm	4 mm	4 mm
	0.56 kg	0.58 kg	0.59 kg	0.643 kg







NÁZEV	80 ŠIROKÁ RUN 1101	100 ŠIROKÁ RUN 1102	120 ŠIROKÁ RUN 1103	140 ŠIROKÁ RUN 1104
ÚPRAVA	galvanizováno	galvanizováno	galvanizováno	galvanizováno
ID KÓD	192 401 101	192 401 102	192 401 103	192 401 104
	80 mm	100 mm	120 mm	140 mm
	120 mm	120 mm	120 mm	120 mm
	80 mm	100 mm	120 mm	140 mm
	4 mm	4 mm	4 mm	4 mm
	0.770 kg	1.020 kg	1.35 kg	1.63 kg



NÁZEV	PSS 80 ŠIROKÁ RUN 1011	PSS 100 ŠIROKÁ RUN 1012	PSS 120 ŠIROKÁ RUN 1013	PSS 140 ŠIROKÁ RUN 1014
ÚPRAVA	galvanizováno	galvanizováno	galvanizováno	galvanizováno
ID KÓD	192 401 011	192 401 012	192 401 013	192 401 014
	81 mm	101 mm	121 mm	141 mm
	120 mm	120 mm	120 mm	120 mm
	80 mm	100 mm	120 mm	140 mm
	4 mm	4 mm	4 mm	4 mm
	330 mm	330 mm	330 mm	330 mm
	1.09 kg	1.535 kg	1.895 kg	2.190 kg

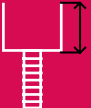

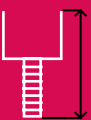







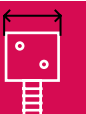

NÁZEV	PSD 70 UG RUN 1001	PSD 80 UG RUN 1002	PSD 90 UG RUN 1003	PSD 100 UG RUN 1004
ÚPRAVA	galvanizováno	galvanizováno	galvanizováno	galvanizováno
ID KÓD	192 401 001	192 401 002	192 401 003	192 401 004
	71 mm	81 mm	94 mm	101 mm
	98 mm	98 mm	98 mm	98 mm
	60 mm	60 mm	60 mm	60 mm
	4 mm	4 mm	4 mm	4 mm
	300 mm	300 mm	300 mm	300 mm
	0.800 kg	0.800 kg	1 kg	1 kg

NÁZEV	PSD 120 UG RUN 1005	PSD 140 UG RUN 1006
ÚPRAVA	galvanizováno	galvanizováno
ID KÓD	192 401 005	192 401 006
	121 mm	141 mm
	90 mm	100 mm
	60 mm	60 mm
	4 mm	4 mm
	300 mm	300 mm
	1.07 kg	1.11 kg



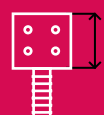
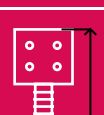

NÁZEV	PSD 70 L RUN 1021
ÚPRAVA	galvanizováno
ID KÓD	192 401 021
	70 mm
	94 mm
	60 mm
	4 mm
	300 mm
	1.615 kg

NÁZEV	PSW 70 RUN 1071	PSW 90 RUN 1072
ÚPRAVA	galvanizováno	galvanizováno
ID KÓD	192 401 071	192 401 102
	70 mm	90 mm
	200 mm	200 mm
	130 mm	130 mm
	336 mm	336 mm
	1.185 kg	1.465 kg





NÁZEV	70 SE ZÁKLADNOU RUN 1151	90 SE ZÁKLADNOU RUN 1152
ÚPRAVA	galvanizováno	galvanizováno
ID KÓD	192 401 151	192 401 152
	70 mm	90 mm
	150 mm	150 mm
	150 mm	150 mm
	0.845 kg	1.03 kg





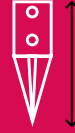

NÁZEV	PSG 70/750 K ZARÁŽENÍ RUN 1031	PSG 90/750 K ZARÁŽENÍ RUN 1032	PSG 100/900 K ZARÁŽENÍ RUN 1033	PSG 120/900 K ZARÁŽENÍ RUN 1034
ÚPRAVA	galvanizováno	galvanizováno	galvanizováno	galvanizováno
ID KÓD	192 401 031	192 401 032	192 401 033	192 401 034
	71 mm	91 mm	101 mm	124 mm
	750 mm	750 mm	900 mm	900 mm
	2 mm	2 mm	2 mm	2 mm
	1.435 kg	1.665 kg	2.435 kg	3.225 kg



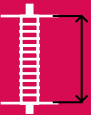



NÁZEV	PSGGO 80 KRUH. K ZARÁŽENÍ RUN 1081	PSGGO 80 KRUH. K ZARÁŽENÍ RUN 1082
ÚPRAVA	galvanizováno	galvanizováno
ID KÓD	192 401 081	192 401 082
	80 mm	100 mm
	750 mm	750 mm
	2 mm	2 mm
	1.43 kg	1.880 kg



NÁZEV	STAVITELNÁ ŠROUBEM M24 /200 RUN 1201	STAVITELNÁ ŠROUBEM M24 /250 RUN 1202
ÚPRAVA	galvanizováno	galvanizováno
ID KÓD	192 401 201	192 401 202
	200 mm	250 mm
	110 mm	110 mm
	M 24	M 24
	1.430 kg	1.570 kg



univerzální sada

NÁZEV	VRUT ZEMNÍ UNIVERZÁLNÍ SADA 55450
ÚPRAVA	galvanizováno
ID KÓD	192 401 041
SADA OBSAHUJE	1 x vrut 1 x tyč 1 x záklop
	570 mm
	290 mm
	65 mm
	3 mm
 kg	2.20 kg



kovové stojany

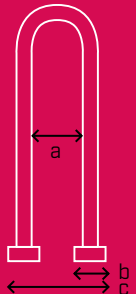
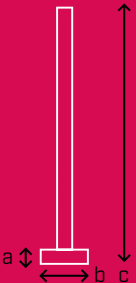

NÁZEV	KOVOVÝ STOJAN NA DŘEVO -VELKÝ K-LHS / RUN1052
ÚPRAVA	galvanizováno
ID KÓD	192 401 052
	a = 240 mm b = 1500 mm c = 330 mm
	Ø = 25 mm a = 40 mm b = 60 mm c = 130 mm
	2.70 kg



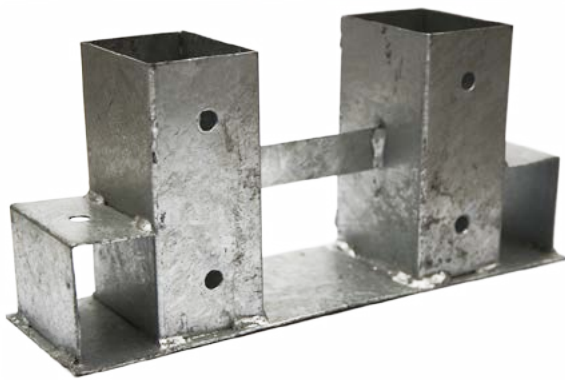

NÁZEV	KOVOVÝ STOJAN NA DŘEVO - MALÝ K-LHS / RUN1051
ÚPRAVA	galvanizováno
ID KÓD	192 401 051
	<p>a = 150 mm b = 340 mm</p>
	<p>c = 62 mm d = 2 mm</p>
	<p>e = 100 mm f = 42 mm</p>
	<p>g = 82 mm h = 62 mm</p>
	1.97 kg













úhelníky



NÁZEV	KP1 ÚHELNÍK S PROLISEM RUN0001	KP2 ÚHELNÍK S PROLISEM RUN0002	KP4 ÚHELNÍK S PROLISEM RUN0004	KP5 ÚHELNÍK S PROLISEM RUN0005
ID KÓD	192 400 001	192 400 002	192 400 004	192 400 005
	90 mm	105 mm	70 mm	150 mm
	90 mm	105 mm	70 mm	150 mm
	65 mm	90 mm	55 mm	65 mm
	2,5 mm	3 mm	2,5 mm	2,5 mm
	0,22 kg	0,36 kg	0,13 kg	0,315 kg



NÁZEV	KPL4 ÚHELNÍK S PROLISEM RUN0024
ID KÓD	192 400 024
	70 mm
	70 mm
	55 mm
	2 mm
	0,1 kg

NÁZEV	KL1 ÚHELNÍK SPOJOVACÍ RUN0031	KL2 ÚHELNÍK SPOJOVACÍ RUN0031
ID KÓD	192 400 031	192 400 032
	50 mm	70 mm
	50 mm	70 mm
	35 mm	55 mm
	2,5 mm	2,5 mm
	0,06 kg	0,11 kg

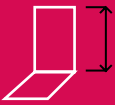

NÁZEV	KM1 ÚHELNÍK MONTÁŽNÍ RUN0041	KM3 ÚHELNÍK MONTÁŽNÍ RUN0043	KM4 ÚHELNÍK MONTÁŽNÍ RUN0044	KM8 ÚHELNÍK MONTÁŽNÍ RUN0048
ID KÓD	192 400 041	192 400 043	192 400 044	192 400 048
	40 mm	60 mm	60 mm	80 mm
	40 mm	60 mm	60 mm	80 mm
	40 mm	40 mm	60 mm	60 mm
	2 mm	2 mm	2 mm	2,5 mm
 kg	0,046 kg	0,08 kg	0,135 kg	0,175 kg

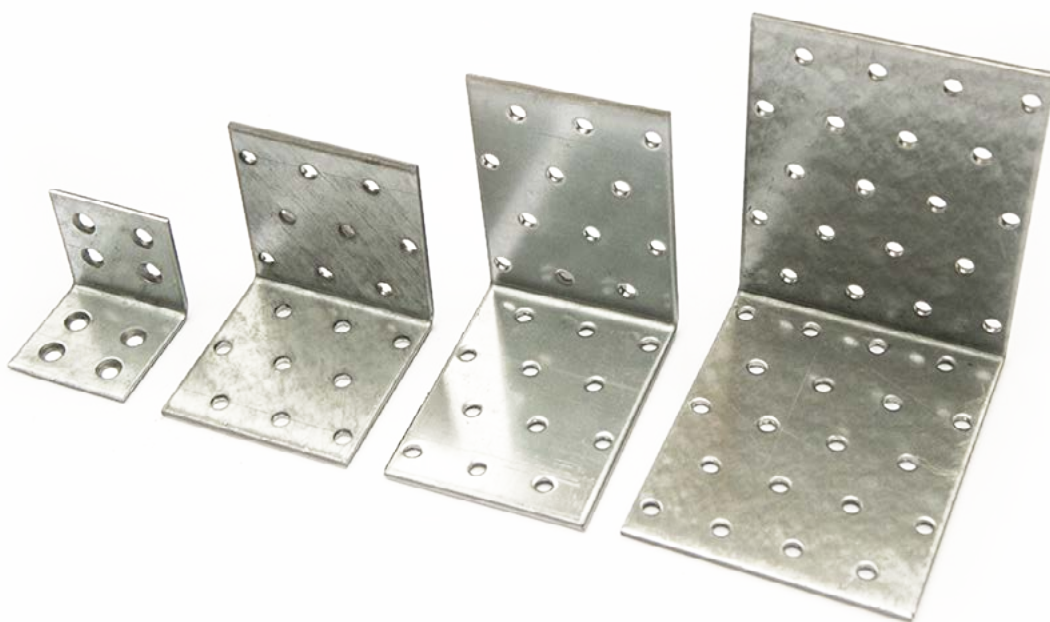





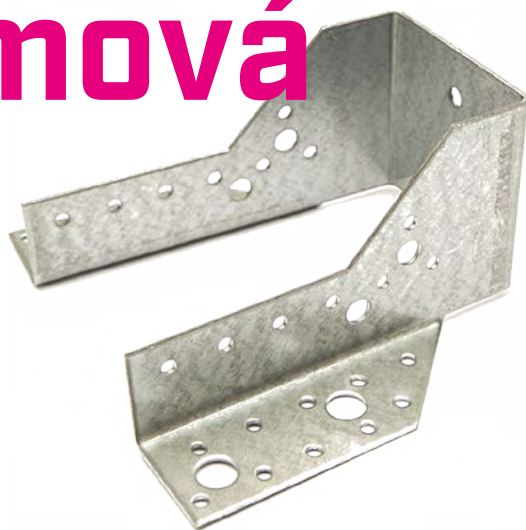

KM9 ÚHELNÍK MONTÁŽNÍ RUN0049	KM11 ÚHELNÍK MONTÁŽNÍ RUN0051	KM12 ÚHELNÍK MONTÁŽNÍ RUN0052	KM13 ÚHELNÍK MONTÁŽNÍ RUN0053	KM15 ÚHELNÍK MONTÁŽNÍ RUN0055
192 400 049	192 400 051	192 400 052	192 400 053	192 400 055
80 mm	100 mm	100 mm	100 mm	35 mm
80 mm	100 mm	100 mm	100 mm	35 mm
80 mm	60 mm	80 mm	100 mm	200 mm
2,5 mm	2,5 mm	2,5 mm	2,5 mm	2 mm
0,245 kg	0,22 kg	0,3 kg	0,375 kg	0,2 kg

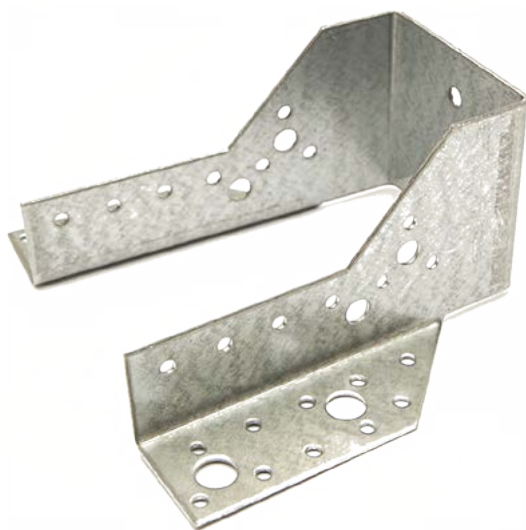
botka trámová



NÁZEV	WB5 BOTKA TRÁMOVÁ RUN0202	WB10 BOTKA TRÁMOVÁ RUN0207	WB11 BOTKA TRÁMOVÁ RUN0208	WB12 BOTKA TRÁMOVÁ RUN0209
ID KÓD	192 400 202	192 400 207	192 400 208	192 400 209
	105 mm	100 mm	125 mm	165 mm
	75 mm	75 mm	75 mm	75 mm
	40 mm	50 mm	50 mm	50 mm
	2 mm	2 mm	2 mm	2 mm
 kg	0,275 kg	0,275 kg	0,335 kg	0,425 kg



NÁZEV	WB14 BOTKA TRÁMOVÁ RUN0211	WB15 BOTKA TRÁMOVÁ RUN0212	WB16 BOTKA TRÁMOVÁ RUN0213	WB27 BOTKA TRÁMOVÁ RUN0224
ID KÓD	192 400 209	192 400 212	192 400 213	192 400 224
	100 mm	120 mm	160 mm	150 mm
	75 mm	75 mm	75 mm	75 mm
	60 mm	60 mm	60 mm	80 mm
	2 mm	2 mm	2 mm	2 mm
 kg	0,275 kg	0,33 kg	0,4 kg	0,425 kg



NÁZEV	WB30 BOTKA TRÁMOVÁ RUN0227	WB32 BOTKA TRÁMOVÁ RUN0229
ID KÓD	192 400 227	192 400 229
	140 mm	200 mm
	75 mm	75 mm
	100 mm	100 mm
	2 mm	2 mm
	0,55 kg	0,62 kg



páčidla



NÁZEV	PÁČIDLO 6HR RUN1401	PÁČIDLO 6HR RUN1411	PÁČIDLO 6HR RUN1412	PÁČIDLO 6HR RUN1413
ID KÓD	192 401 401	192 401 411	192 401 412	192 401 413
BARVA	černá	žlutá	žlutá	žlutá
DÉLKA	300 mm	360 mm	610 mm	760 mm
TLOUŠŤKA	12"	14"	24"	30"
 kg	0,32 kg	0,96 kg	2,035 kg	2,525 kg



NÁZEV	PÁČIDLO 6HR RUN1402	PÁČIDLO 6HR RUN1403	PÁČIDLO 6HR RUN1404	PÁČIDLO 6HR RUN1405
ID KÓD	192 401 402	192 401 403	192 401 404	192 401 405
BARVA	černá	černá	černá	černá
DÉLKA	460 mm	610 mm	760 mm	910 mm
TLOUŠŤKA	18"	24"	30"	36"
 kg	0,87 kg	1,4 kg	1,72 kg	2,015 kg

sekáče



NÁZEV	SEKÁČ PLOCHÝ RUN1501	SEKÁČ PLOCHÝ RUN1502	SEKÁČ PLOCHÝ RUN1503
ID KÓD	192 401 501	192 401 502	192 401 503
BARVA	žlutý	žlutý	žlutý
DÉLKA	250 mm	300 mm	450 mm
ŠÍŘKA	25 mm	25 mm	25 mm
 kg	0,93 kg	1,08 kg	1,625 kg



NÁZEV	SEKÁČ ŠPIČATÝ RUN1511	SEKÁČ ŠPIČATÝ RUN1512
ID KÓD	192 401 511	192 401 512
BARVA	černý	černý
DÉLKA	250 mm	300 mm
ŠÍŘKA	16 mm	16 mm
 kg	1,43 kg	1,515 kg

folie izolační

Nopová folie IZOFLEX patří do skupiny hydroizolačních materiálů, používaných k pokrytí základů, podlah, stropů, stěn a teras. Všechny druhy folie IZOFLEX jsou vyrobeny z tvrdého polyetylénu (HDPE), který se vyznačuje vysokou odolností proti všem látkám přítomným v půdě. Tvar nopů je zvolen tak, že tlak země nezpůsobí deformaci folie.

nořová folie



NÁZEV	NOPOVÁ FOLIE 500
PLOŠNÁ HMOTNOST	500 g / m ²
DÉLKA ROLE	20 bm
VÝŠKY ROLE	0,5 m, 1 m; 1,5 m; 2 m; 2,5 m
BARVA	černá
REAKCE NA OHEŇ	F
ODOLNOST PROTI PROTRHÁVÁNÍ	podélně N 250 / příčně 200
POUŽITÍ	oddělení stavby od vlhkého okolního prostředí; hydroizolace spodních staveb; sanace vlhkého zdiva; náhrada podklad. betonu; pro zelené střechy, terasy a balkóny
VÝHODY	vysoká mechanická pevnost; pokládání za všech povětrnostních podmínek; rychlá a snadná instalace; odolnost vůči kyselinám v půdě, anorganických kyselin, vodě; rychlé a efektivní odvádění vody do kanalizace; zvyšuje tepelnou izolaci stěn a základů
ID KÓDY	197 100 001 - 010



NÁZEV	NOPOVÁ FOLIE 400
PLOŠNÁ HMOTNOST	400 g / m ²
DÉLKA ROLE	20 bm
VÝŠKY ROLE	0,5 m; 1 m; 1,5 m; 2 m; 2,5 m
BARVA	černá
REAKCE NA OHEŇ	F
ODOLNOST PROTI PROTRHÁVÁNÍ	podélně N 250 / příčně 200
POUŽITÍ	oddělení stavby od vlhkého okolního prostředí; hydroizolace spodních staveb; sanace vlhkého zdiva; náhrada podklad. betonu; pro zelené střechy, terasy a balkóny
VÝHODY	vysoká mechanická pevnost; pokládání za všech povětrnostních podmínek; rychlá a snadná instalace; odolnost vůči kyselinám v půdě, anorganickým kyselin, vodě; rychlé a efektivní odvádění vody do kanalizace; zvyšuje tepelnou izolaci stěn a základů
ID KÓDY	197 100 001 - 010



Ing. Gerhard Kubný - STAVEBNINY JANÍK

IČ: 15484751 / DIČ: CZ6007150655
Hlučínská 484/61, 702 00, Ostrava - Přívoz

+420 595 133 311
janik@stavebniny-janik.cz

www.stavebniny-janik.cz